







STATUS ÉTAT	LED KORROSION LED MONITOR LED OK	PROBLEEM PROBLEM PROBLÈME PROBLEMA	ACTIE ACTION ACTION AKTION	OPLOSSING SOLUTION SOLUTION LÖSUNG	POTENTIALVRIJ CONTACT VOLT-FREE CONTACT CONTACT LIBRE DE POTENTIEL POTENTIALFREIER KONTAKT
1		Alles goed Everything ok Tout va bien Alles gut			Gesloten Closed Fermé Geschlossen
2		Te hoge corrosiesnelheid Corrosion speed too high Vitesse de corrosion trop élevée Korrosionsgeschwindigkeit zu hoch	 <p><b>ALARM IGNORE</b> = 3 dagen geen alarm = 3 days no alarm = 3 jours pas d'alarme = 3 Tage kein Alarm</p>	Oorzaak opsporen en verhelpen Identify cause and solve Identifiez la cause et remédiez-y Ursache identifizieren und korrigieren	Open Open Ouvert Geöffnet
3		Probleem met Risycor Problem with Risycor Problème avec Risycor Problem mit Risycor		Lees geheugen uit en controleer foutcode Read out memory and check error code Lisez la mémoire et vérifiez le code d'erreur Speicher auslesen und Fehlercode überprüfen	Open Open Ouvert Geöffnet
4		Status 2 + 3 État 2 + 3		Oorzaak opsporen, verhelpen en foutcode controleren Identify cause, solve and check error code Identifiez la cause, remédiez-y et vérifiez le code d'erreur Ursache identifizieren, korrigieren und Fehlercode überprüfen	Open Open Ouvert Geöffnet
5		Risycor niet aangesloten of defect Risycor not connected or defect Risycor non raccordé ou défectueux Risycor nicht angeschlossen oder defekt	Controleer voeding Check power supply Vérifiez l'alimentation Stromversorgung überprüfen	Vervang Risycor Replace Risycor Remplacez le Risycor Risycor austauschen	Open Open Ouvert Geöffnet

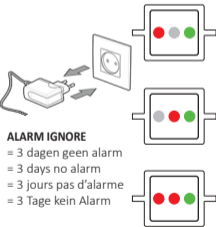

CBU\_IL\_V2\_00

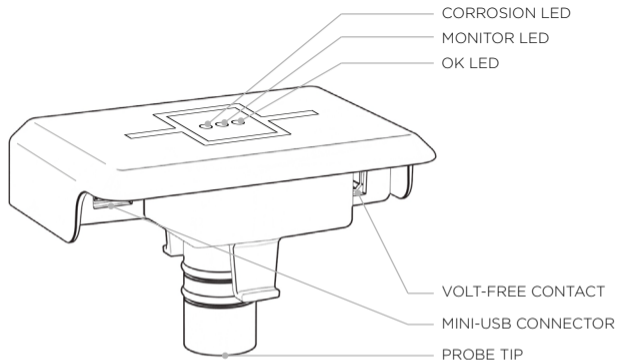

.....

.....

.....

..... / ..... / .....

NL

Indien er zich een probleem voordoet, contacteer uw installateur.  
Zie handleiding voor gedetailleerde installatie- en gebruiksinstructies.

EN

If a problem occurs, please contact your installer.  
Please see manual for detailed installation and operating instructions.

FR

En cas de problème, contactez votre installateur.  
Voir le mode d'emploi pour les instructions détaillées pour l'installation et l'utilisation.

DE

Wenn ein Problem auftreten sollte, wenden Sie sich bitte an ihren Installateur.  
Für detaillierte Installations- und Betriebsanweisungen konsultieren Sie bitte die Betriebsanleitung.

info@resus.eu

www.resus.eu

Resus en Risycor zijn geregistreerde handelsmerken. Risycor is gepatenteerd.  
Resus and Risycor are registered trade marks. Risycor is patented.  
Resus et Risycor sont des marques commerciales déposées. Risycor est breveté.  
Resus und Risycor sind eingetragene Warenzeichen. Risycor ist patentgeschützt.

