







CORROSION LED MONITOR LED OK LED	PROBLEEM PROBLEM PROBLÈME PROBLEM	ACTIE ACTION ACTION AKTION	OPLOSSING SOLUTION SOLUTION LÖSUNG	POTENTIALVRIJ CONTACT VOLT-FREE CONTACT CONTACT LIBRE DE POTENTIEL POTENTIALFREIER KONTAKT
	<p>Alles goed Everything ok Tout va bien Alles gut</p>			<p>Gesloten Closed Fermé Geschlossen</p>
	<p>Te hoge corrosiesnelheid Corrosion speed too high Vitesse de corrosion trop élevée Korrosionsgeschwindigkeit zu hoch</p>	 <p>ALARM IGNORE = 3 dagen geen alarm = 3 days no alarm = 3 jours pas d'alarme = 3 Tage kein Alarm</p>	<p>Oorzaak opsporen en verhelpen Identify cause and solve Identifiez la cause et remédiez-y Ursache identifizieren und korrigieren</p>	<p>Open Open Ouvert Geöffnet</p>
	<p>Risycor is defect Risycor is broken Risycor est défectueux Risycor ist defekt</p>			<p>Contacteer installateur, controleer foutcode Contact installer, check error code Contactez l'installateur, vérifiez le code d'erreur Installateur kontaktieren, Fehlercode überprüfen</p>
	<p>Te hoge corrosiesnelheid en probleem met Risycor Corrosion speed too high and problem with Risycor Vitesse de corrosion trop élevée et problème avec le Risycor Korrosionsgeschwindigkeit zu hoch und Problem mit Risycor</p>		<p>Oorzaak opsporen, verhelpen en Risycor vervangen Identify cause, solve and replace Risycor Identifiez la cause, remédiez-y et remplacez le Risycor Ursache identifizieren, korrigieren und Risycor austauschen</p>	<p>Open Open Ouvert Geöffnet</p>
	<p>Risycor niet aangesloten of defect Risycor not connected or defect Risycor non raccordé ou défectueux Risycor nicht angeschlossen oder defekt</p>	<p>Controleer voeding Check power supply Vérifiez l'alimentation Stromversorgung überprüfen</p>	<p>Vervang Risycor Replace Risycor Remplacez le Risycor Risycor austauschen</p>	<p>Open Open Ouvert Geöffnet</p>

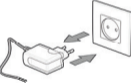

CBU\_IL\_V1\_03

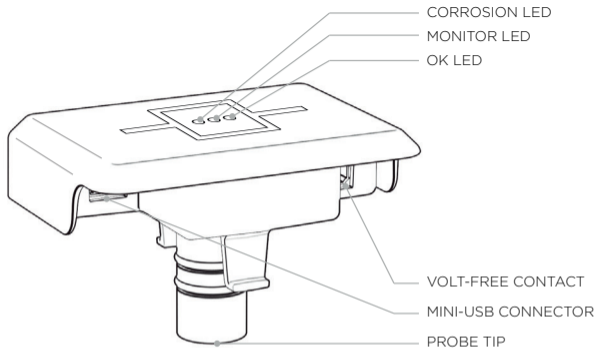

.....

.....

.....

..... / ..... / .....



Indien er zich een probleem voordoet, contacteer uw installateur.  
Zie handleiding voor gedetailleerde installatie- en gebruiksinstructies.



If a problem occurs, please contact your installer.  
Please see manual for detailed installation and operating instructions.



En cas de problème, contactez votre installateur.  
Voir le mode d'emploi pour les instructions détaillées pour d'installation et utilisation.



Wenn ein Problem auftreten sollte, wenden Sie sich bitte an ihren Installateur.  
Für detaillierte Installations- und Betriebsanweisungen konsultieren Sie bitte die Betriebsanleitung.

[info@resus.eu](mailto:info@resus.eu) [www.resus.eu](http://www.resus.eu)

Resus en Risycor zijn geregistreerde handelsmerken. Risycor is gepatenteerd.  
Resus and Risycor are registered trade marks. Risycor is patented.  
Resus et Risycor sont des marques commerciales déposées. Risycor est breveté.  
Resus und Risycor sind eingetragene Warenzeichen. Risycor ist patentgeschützt.

